

Glasudskiftning VELFAC Ribo og VELFAC Classic

Vejledning opdateret marts 2025.

Før glasudskiftning, se hvordan du afmonterer rammen under åbnefunktionen i guiden Afmontering af rammer og justering.

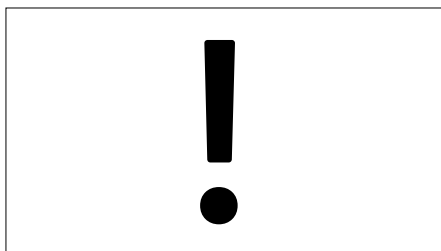

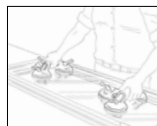

Bestil et reservedels-kit. Når ruden skal skiftes, kan du med fordel have et reservedels-kit klar. Du skal bruge glasbånd, glasclips, aluclips og limklodser som reservedele for at komme godt i mål med din glasudskiftning. Alle dele kan købes ved henvendelse til VELFAC Serviceafdeling.



En ny, tilsvarende rude kan bestilles hos VELFAC Serviceafdeling ved at oplyse elementets ordre- og positionsnummer. De findes på det unikke ID-mærke, som typisk er placeret i den nederste venstre fald i elementet eller kan aflæses i rudens afstandsprofil.

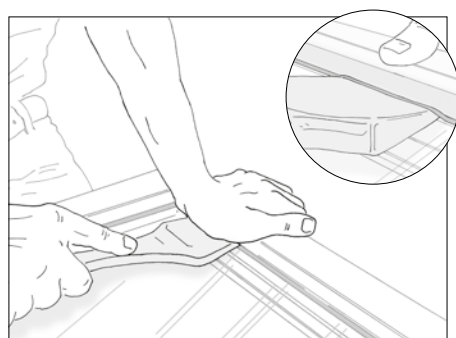
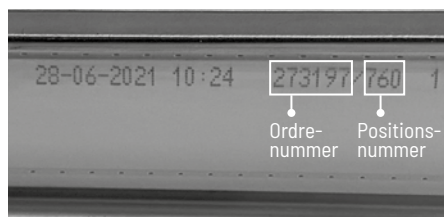

Afmontér ramme med glas (se under den pågældende åbnefunktion i VELFAC Monterings- og justeringsvejledning) og læg den med den udvendige side opad. Alukappen/-glaslisten er monteret på clips og løsnes med en træ- eller plastkile. Der sidder aluclips 120mm fra hvert hjørne samt med max. 350mm afstand hele elementet rundt. Start på midten og arbejd ud mod hjørnerne.

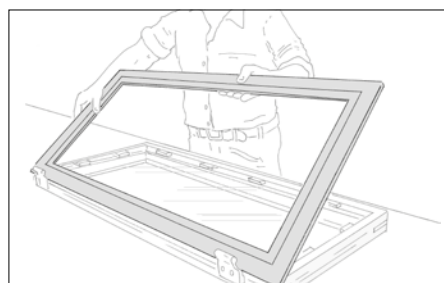

Så vippes alukappen / glaslisten af. I sidehængte elementer vippes alukappen af i lukkeside samt top og bund, hvorefter alukappen løftes ud under hængslerne.

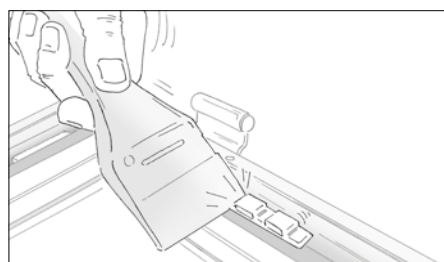

Glasclipsene løsnes ved at skubbe dem til side med en blød kile (træ/plast). I top og bund samt omkring hjørnerne skal de skubbes væk fra hjørnerne. Øvrige glasclips i siderne af elementet skal skubbes opad.



[Se videoen her](#)

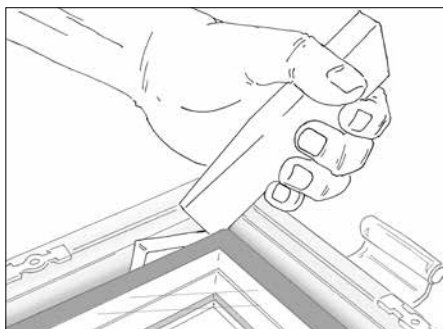
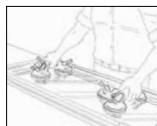

Alle glasklodser tages op. Arbejd dem fri ved at skubbe / vippe med en kile. Læg dem til side.

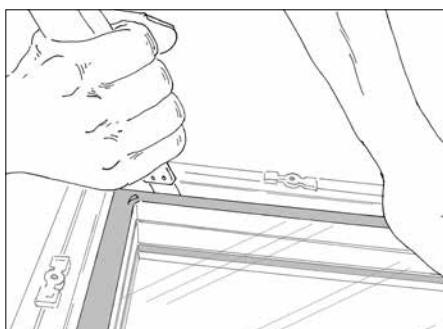

I alle 4 hjørner er ruden sat i med lim. Større ruder er yderligere punktlimet eller fuldlimet. Skær ruden fri af limen med en multicutter. Limen skal skæres helt igennem.

I nyere vinduer er der brugt limklodser. Disse er fyldt op med lim og "flækkes" over fx med en multicutter. De kan ikke skæres fri med en almindelig hobbykniv.

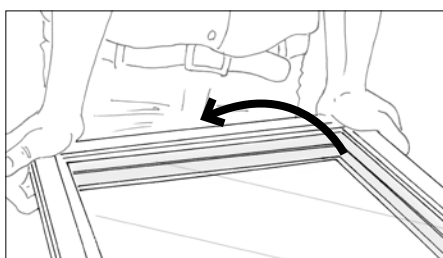

Vend rammen rundt, så den indvendige side er opad.

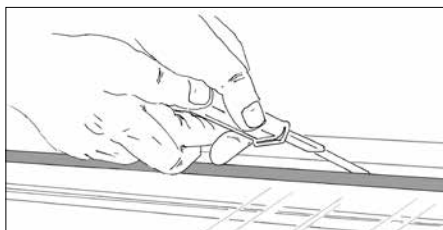

Skær langs med ruden, så den kommer helt fri af limen.

Brug glasløfter til at lirke ruden forsigtigt fri.

Smør evt. med lidt sæbevand.

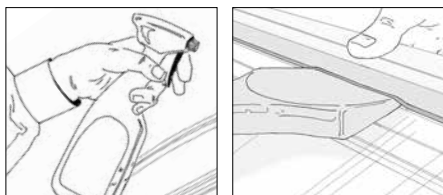

Bevæg dig rundt om vinduet på alle sider for at få ruden til at slippe.

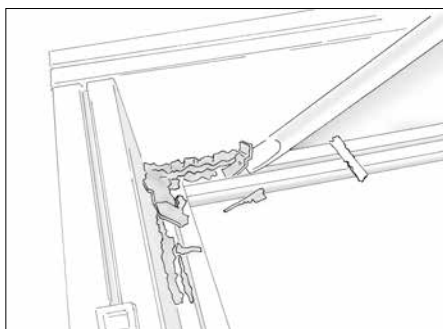

Når ruden er fri, løftes rammen op og lægges med den udvendige side opad.

Glasbåndet og den tilbageværende lim fjernes, fx med hobbykniv eller stemmejern.

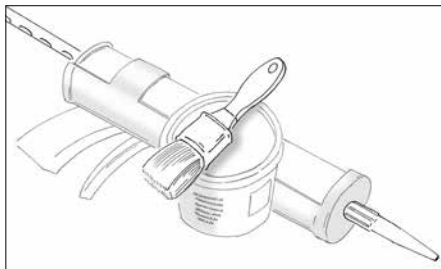
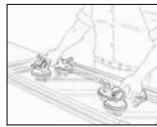

Montering af ny rude. Den nye rude skal limes som før. Se liste over godkendte limtyper nederst på siden. Blotlagt træ, der ikke vil blive dækket af limen, skal forinden overfladebehandles med maling indeholdende fungicider.

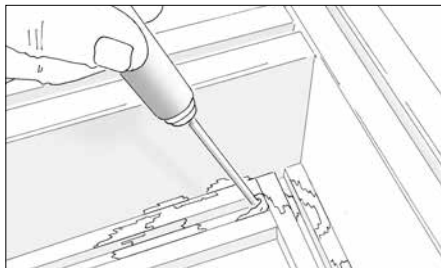

Noterne til glasbånd rengøres i alle hjørner for lim, fx med en skruetrækker.

Nyt glasbånd monteres. Det monteres først i sidekarmene, som har gennemgående not. Sørg for at glasbåndene er godt samlet i hjørnerne (1-2mm overlængde til over- og bundkarm).

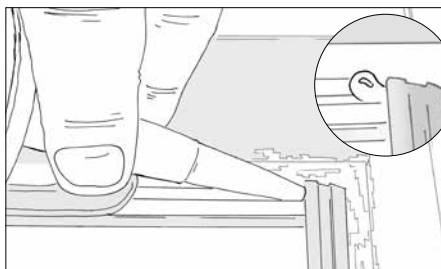

I begge ender af den ikke-gennemgående not lægges en smule lim under glasbåndet, hvorefter det klemmes godt fast.

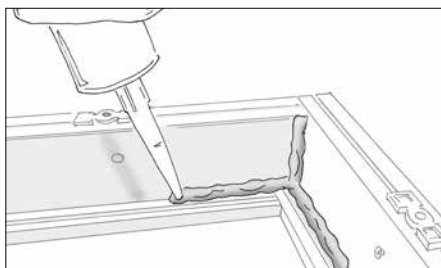

Rammehjørnerne forsegles med lim som før:

- Forneden lægges en stribe lim 50mm på begge sider af hjørnet samt op i hele samlingens længde (som illustration).
- Foroven lægges 30mm lim på begge sider af hjørnet.
- Sørg for at forseglingen er tæt.



Læg ruden ned midt i rammen, så der er lige meget luft i siderne. Isæt så glasklodser:

- Vi anbefaler at bruge VELFAC limklodser. Sæt kloderserne samme sted som før og fyld dem op med lim (se liste).
- Såfremt du ikke bruger VELFAC limklodser, skal ruden sikkerhedslimes 100mm til hver side i hjørnerne og fyldes 2/3 op. Ved en 3-lags rude svarer det til lidt over 2. glaslag. Er ruden >1200mm skal der også lægges 100mm lim midt på, som fyldes 2/3 op (se liste).

Lim-liste.

Følgende typer kan anvendes:

- Ottocol S88
- Sikasil WT-40

Genmonter glasclips som før:

I top og bund samt omkring hjørnerne skal de skubbes ud mod hjørnerne. Øvrige glasclips i siderne af elementet skal monteres oppefra og nedad.

Udskift evt. knækkede aluclips og klik alukappe-/glasliste på plads. Husk at ventileringen skal vende nedad (kortere tætningsbånd).