

Glasudskiftning VELFAC 200 og VELFAC Edge

Vejledning opdateret maj 2025.

Før glasudskiftning, se hvordan du afmonterer rammen under åbnefunktionen i guiden Afmontering af rammer og justering

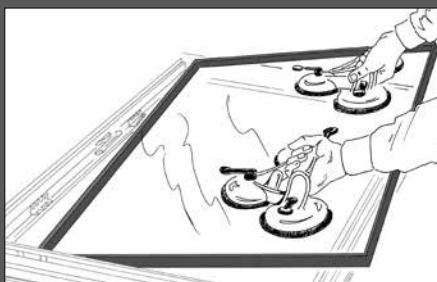

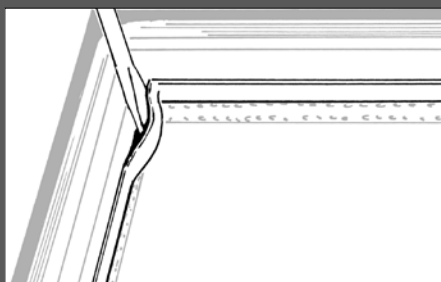
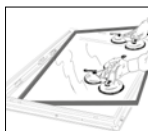

En ny, tilsvarende rude kan bestilles hos VELFAC Serviceafdeling ved at oplyse elementets ordre- og positionsnummer. De findes på det unikke ID-mærke, som typisk er placeret i den nederste venstre fals i elementet eller kan aflæses i rudens afstandsprofil.



Vi anbefaler at se videoen: "Udskiftning af rude" på vores YouTube-kanal. Den findes i to udgaver:
Til VELFAC 200 ENERGY, VELFAC Edge og VELFAC 200i med rammeprofiler med termisk brydning, brug det øverste link.
Til VELFAC 200 alu med rammeprofiler af ren aluminium, brug i stedet det nederste video-link.



[Ramme med termisk brydning](#)



[Ramme i ren alu](#)

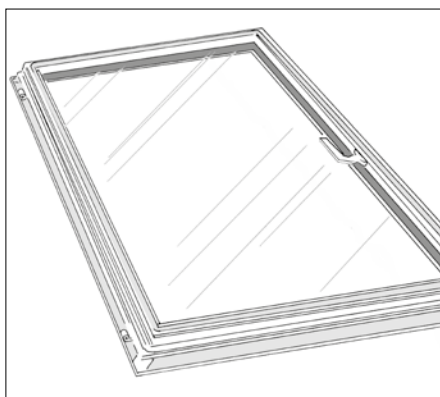

Afmontér ramme med glas (se under den pågældende åbnefunktion i VELFAC Monterings- og justeringsvejledning).

Læg rammen med den indvendige side opad.

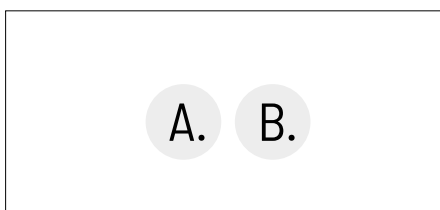

A. eller B. ? Vælg den rette metode, hvor der er forskel:
A. VELFAC 200 ENERGY, VELFAC Edge og VELFAC 200i med rammeprofiler med termisk brydning.
B. VELFAC 200 alu med rammeprofiler af ren aluminium.

A.

Frigør paskvilstang og greb fra glaslisten ved at banke alle kiler ud.

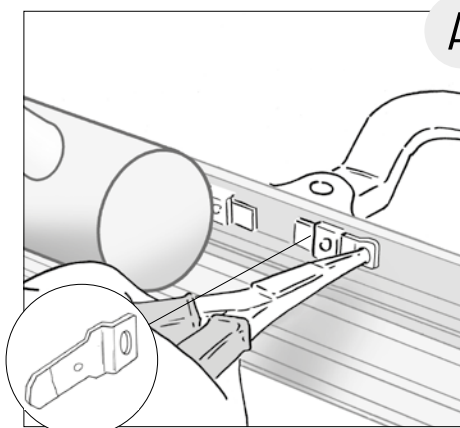

B.

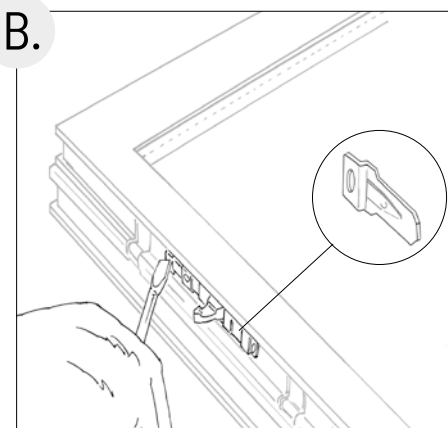

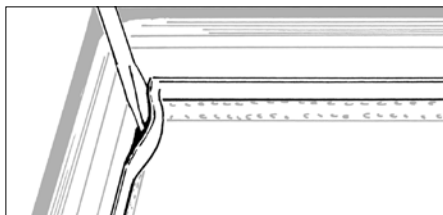

Løsn indvendigt glasbånd og træk det af.

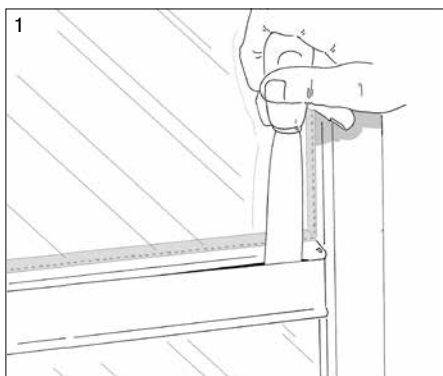
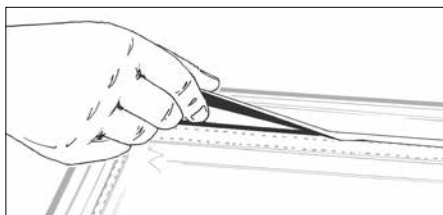

Energisprosser løsnes fra ruden med en stanleykniv og genbruges, når ruden skiftes. Kontakt evt. VELFAC Serviceafdeling.

Gennemgående sprosser: Stik en spartel ind bag den indvendige dækk-kappe (1), køр den langs sprossen (2) og vip dækkkappen af.

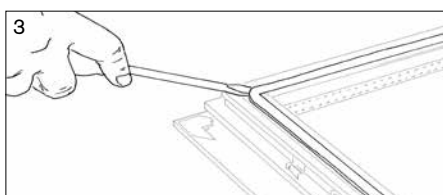
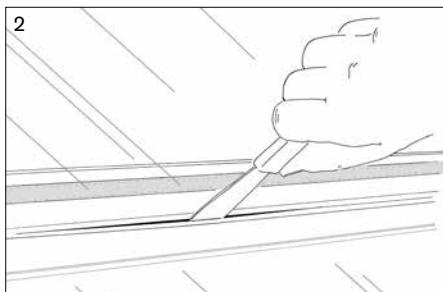

Løsn tætningslisten (3) og træk den af rammens bund og sider (4).

OBS: Lad den blive siddende på overrammen (5), da den er limet fast.

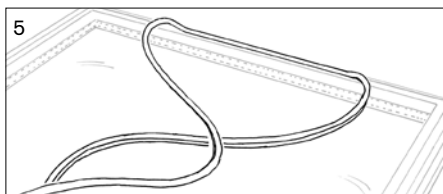
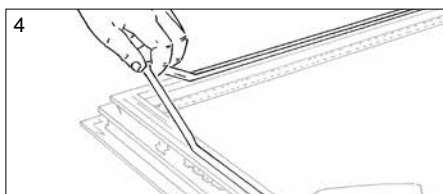

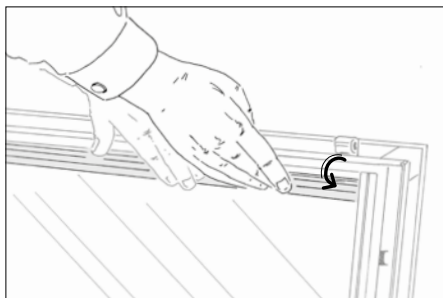
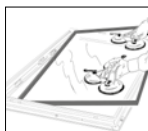

Tryk glaslister fri og træk dem af - først sider, så bund og top.

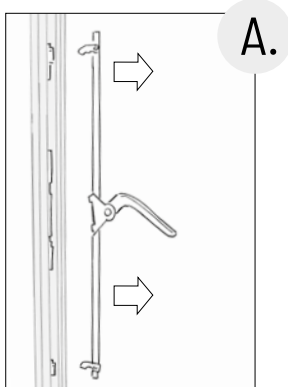

A. Når glaslisten bag paskvilgrebet er fjernet, stilles grebet i åben position.

Vip nu paskvilstangen fri ved kolvestyret (2-3 steder) og vip greb og paskvilstang fri af rammen.



Se video 0:56

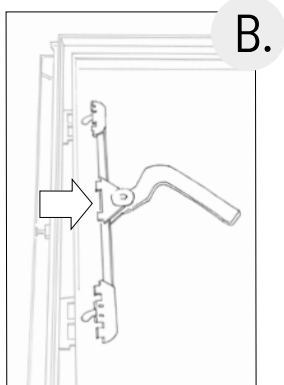

B. Når glaslisten med paskvilgrebet fjernes, følger greb og paskvilstang med. Grebet skal stå i åben position.

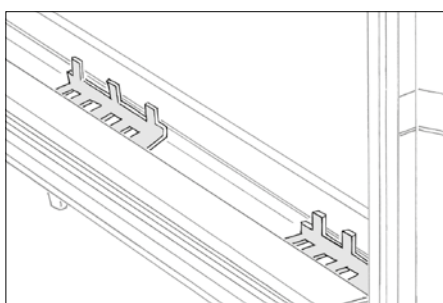

Læg mærke til glasklodsernes placering. De skal genmonteres på samme måde.

Vip løse glasklodser op.

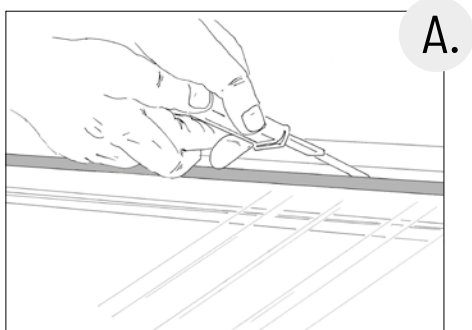

Rammeprofilet er limet fast på ruden inde i glasfalsen og bag paskvilgrebet.

Skær ruden fri og vip de resterende glasklodser op.

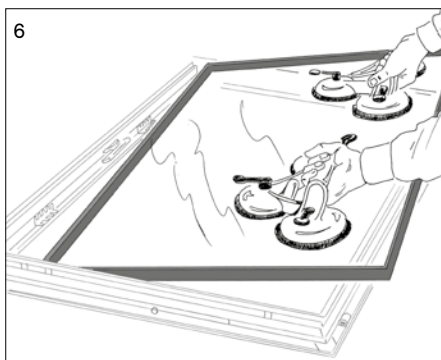
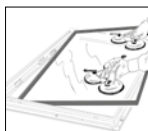

Kontroller om ruden er løs. Hvis den er, løft da ruden ud (6).

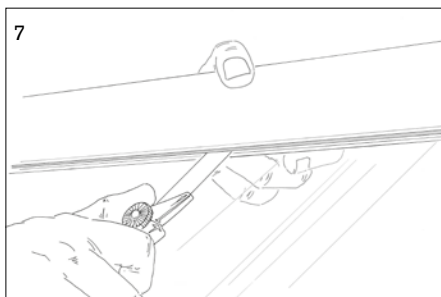

Hvis ruden ikke vil slippe, vend så rammen rundt med den udvendige side opad.
Gør glasbåndet smidigt med sæbevand og skær glasset frit under rammen med en hobbykniv (7).

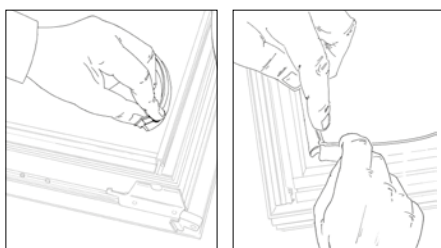

Hvis det udvendige glasbånd ødelægges, skal det skiftes:
Start og slut foroven.

Komprimer glasbåndet mens det klemmes på plads hele vejen rundt og klip det af med 1 cm overmål. Klip til sidst lidt af hjørnerne.

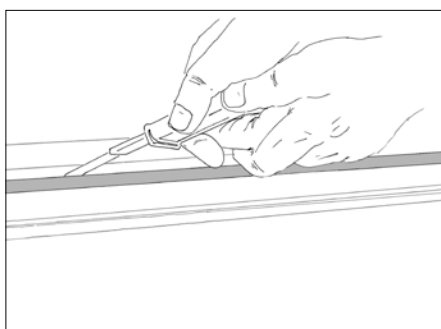
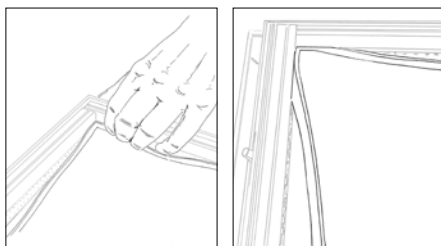

Før isætning af ny rude:

- afrens den nye rude for eventuelle limrester.
- afrens eventuelle limrester bag paskvilgrebet.



[Se video 1:44](#)



[Se video 2:08](#)



[Se video 2:50](#)

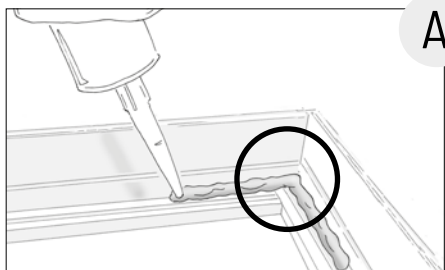
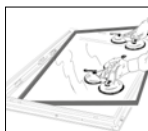

A.

- Læg en limfuge i bunden af rammen og bag paskvilgrebet.
- Sørg for at forseglingen i rammehjørnerne er intakt.
- Den nye rude skal limes de samme steder som før.
- Brug en af følgende godkendte lim-typer:
 - DOWSIL 776
 - Ottocoll S-SP 7981
 - Sikasil WT-40 (kan købes i byggemarkeder).

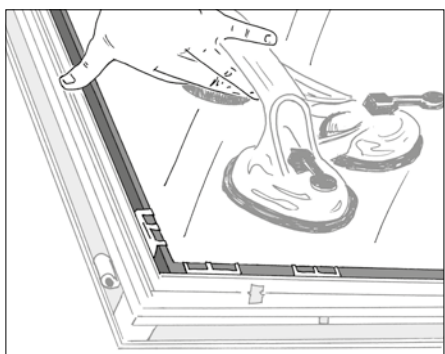

Se video 3:10

**Isætning af rude:**

- Læg ruden ned midt i rammen, så der er lige meget luft hele vejen rundt.
- Genmonter glasklodser som før. Tjek diagonalmålet og juster eventuelt glasklodserne.

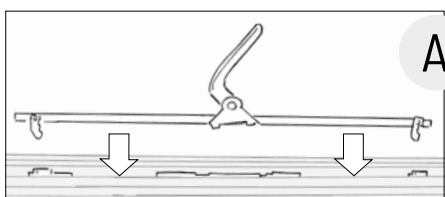
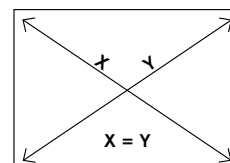

A.

A. Genmontering af paskvilstang og greb:

- Kør en af kolvetapperne ind via opløbet i kolvestyret (8) og klik kolven fast i rammen.
- Kør grebet ind under fastholderbeslaget i først den ene, så den anden side (9).
- Klik øvrige kolver på plads i rammen på samme måde (8).
- Kontroller at paskvilgrebet kører ordentligt.

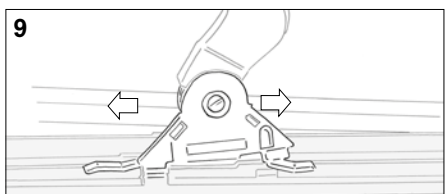
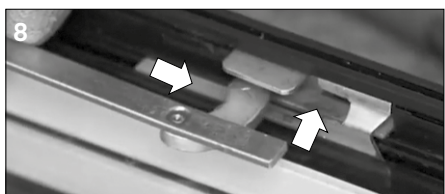

Se video 4:12

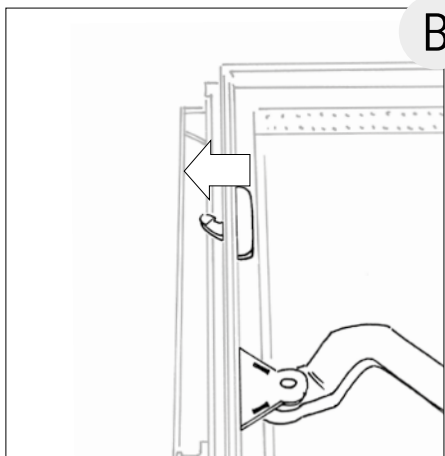

B.

B. Genmontering af paskvilstang og greb:

- Grebet genmonteres ved at klikke kolverne på plads i rammen.
- Konroller at paskvilgrebet kører ordentligt.



Se video 4:43

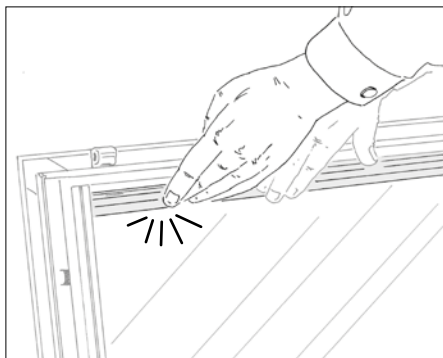
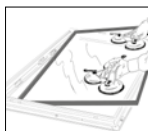

Klik glaslister på plads - først bund og top, så sider.



[Se video 4:34](#)

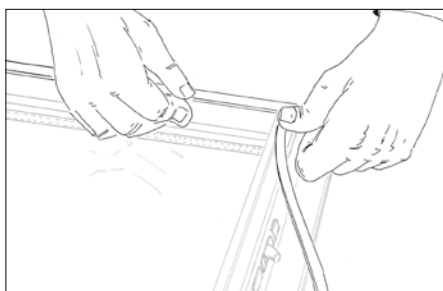

Sæt tætningslisten på plads igen. Den sidder fast foroven, så start i hjørnerne og fordel tætningslisten.

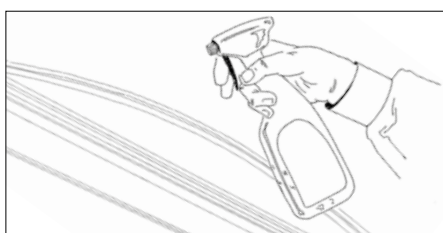

Tip: Gør tætningslister og glasbånd smidige med sæbevand.

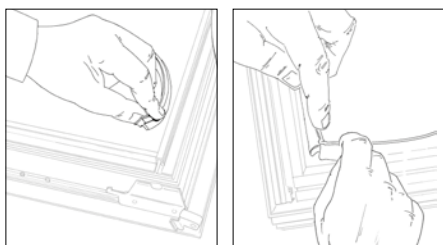

Klem glasbånd på plads. Start og slut i overrammen. Sæt glasbåndet fast i alle hjørner og fordel så båndet. Pas på ikke at sno båndet.

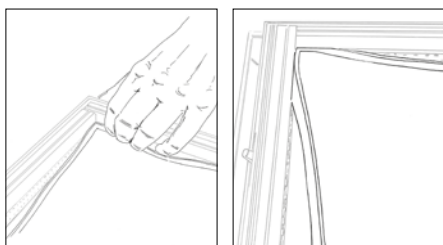

Tip: Benyttes et nyt glasbånd:
Hver side skal have glasbånd i 1 cm overmål. Klip det i hjørnerne og komprimer glasbåndet, mens det monteres.



[Se video 5:23](#)

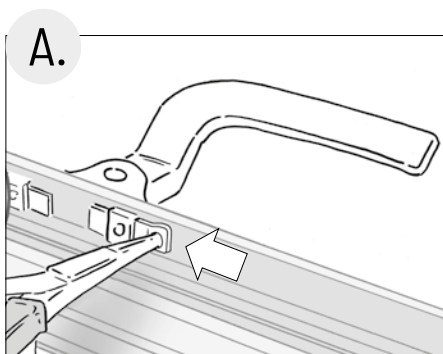

A.

A.+B. Paskvilstang og greb fastgøres ved at sætte kilerne på plads.

Kontroller at grebet kører ordentligt.

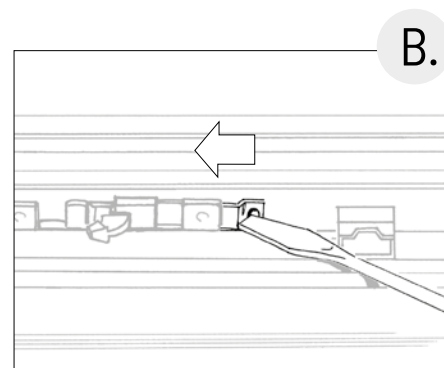

B.